







دستورالعمل نصب و بهره‌برداری کنترلر C-dial

راهنمای کلیدها:

A	پارامترهای دور دایره
AUTO	وقتی کنترلر در حالت Auto باشد، طبق برنامه داده شده به آن عمل میکند.
SET	دکمه set برای تنظیم زمان و تاریخی که در آن هستیم کاربرد دارد.
	در این حالت زمان شروع آبیاری را تنظیم میکنیم.
	این علامت برای تخصیص مدت زمان آبیاری برای هر برنامه است.
	این علامت برای تعیین دورآبیاری بین دو بازه آبیاری می باشد.
B	پارمترهای برنامه ریزی
	برای افزایش مقادیر
	برای ثبت مقادیر و رفتن به گزینه بعدی
	برای کاهش مقادیر

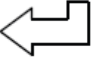
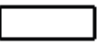
کنترلرهای رین مدل C-dial در مدل‌های ۶،۴ و ۸ ایستگاه با قابلیت دریافت دو برنامه مستقل موجود است. و با ۳ پارامتر زمان شروع آبیاری، مدت زمان آبیاری و دورآبیاری قابل تنظیم است.

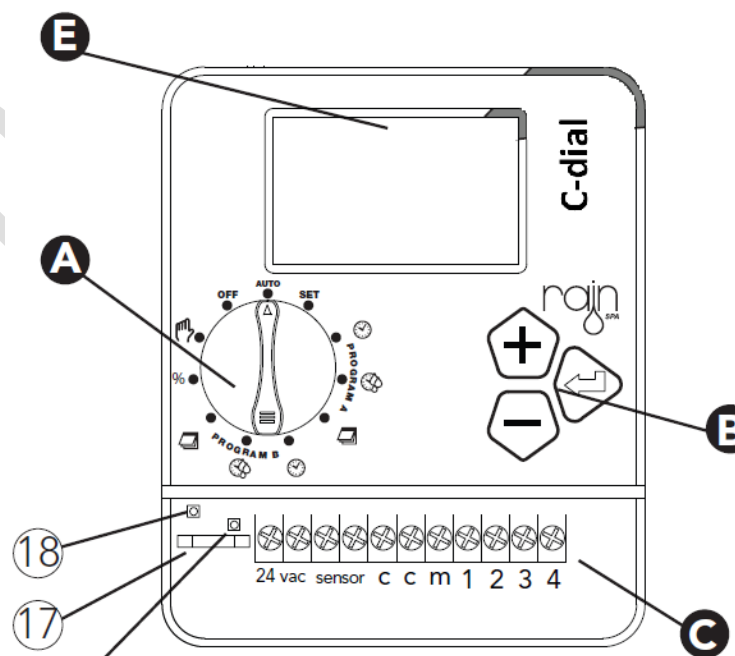

18
17
16

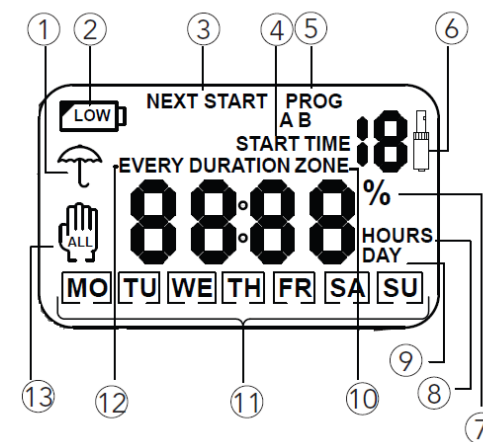



2	اخطار اتمام باطری
3	نشان دادن شروع آبیاری بعدی
4	نشان دادن زمان شروع آبیاری
5	نشان دادن برنامه ها
6	نشان دادن روند آبیاری
7	نشان دادن درصد آبیاری سالانه (Budget)
8	نشان دادن ساعت
9	نشان دادن روز
10	نشان دادن مدت زمان آبیاری
11	روزهای هفته
12	نشان دادن دور آبیاری بین هر چرخه
13	نشان دادن پروسه آبیاری دستی

C	ترمینال کابلهای ورودی
24 VAC	محل اتصال برق آداپتور ۲۴ ولت AC
Sensor	ترمینال ورودی سنسورهای باران و ...
M	محل اتصال سیم شیر اصلی یا رله پمپ
1...8	ورودی شیربرقی‌های هر ایستگاه
16	دکمه پاک کردن برنامه داده شده
17	فیوز محافظت ۱ آمپر
18	دکمه Restart کنترلر
Extra	
MANUL	برای آبیاری بصورت دستی بدون اختلال در برنامه داده شده
BUDGET	برای تغییر زمان آبیاری با درصدی از زمان آبیاری پایه
Screen	صفحه نمایش
1	نشانده دهنده فعال بودن سنسور باران

گام سوم (Frequency): با بردن نشانه روی این علامت روزهایی از هفته رو که باید آبیاری صورت گیرد با + و روزهایی که آبیاری صورت نمیگیرد با - نشان میدهیم. تکرار برای برنامه دوم.



آبیاری دستی (Manual): برای آبیاری دستی با بردن نشانه روی این علامت، کلمه All روی صفحه نمایش چشمک میزند که با فشار دادن دکمه Enter، همه مناطق به مدت ۳ دقیقه شروع به آبیاری میکنند که تغییر این ۳ دقیقه امکان پذیر نیست.



بعد از چشمک زدن گزینه All، با فشار دادن دکمه + شما می توانید مدت زمان مورد نظر از منطقه ۱ را انتخاب کنید و ENTER را برای تایید و تکرار برای تنظیم مدت زمان آبیاری دستی برای مناطق دیگر فشار دهید.

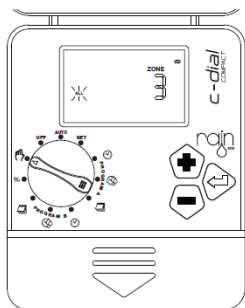

آبیاری فصلی (Budget): این گزینه اجازه می دهد تا به طور همزمان تمام زمان های آبیاری را از حداقل ۱۰٪ تا حداکثر ۲۰۰٪ تغییر دهید.

%

با فشار دادن این دکمه عدد ۱۰۰ روی صفحه نمایش چشمک میزند، و با فشردن دکمه + یا - میتوان این درصد را کم یا زیاد کرد. و سپس با Enter تایید نمود.

دستورالعمل نصب و بهره برداری کنترلر C-dial

نحوه نصب کابلها به ترمینالهای کنترلر

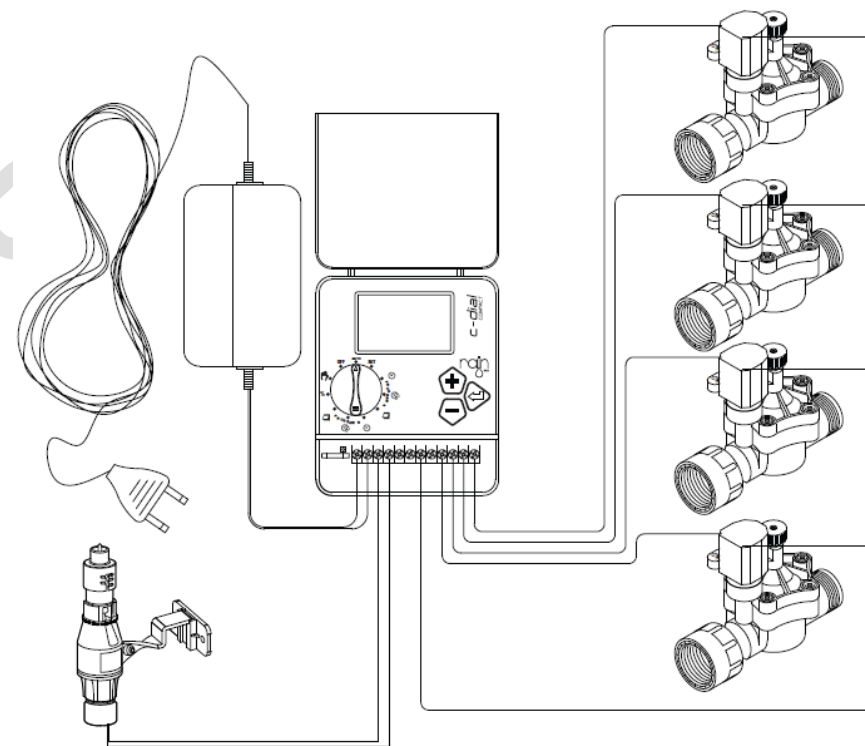

دستورالعمل برنامه ریزی:

گام اول (Start time): تعیین زمان دقیق شروع آبیاری و تنظیم آن با + و -



گام دوم (Duration time): تعیین مدت زمان آبیاری و تنظیم آن با + و -، و تکرار آن



برای برنامه دوم (برنامه B).